

# Podstawy fizyki – sezon 2

## 4. Pole magnetyczne 1

Agnieszka Obłąkowska-Mucha

AGH, WFiIS, Katedra Oddziaływań i Detekcji Cząstek,  
D11, pok. 111  
amucha@agh.edu.pl  
<http://home.agh.edu.pl/~amucha>

# Pola magnetycznego

- ▶ Magnetostatyka – nauka o stałych niezależnych od czasu polach magnetycznych (część magnetyzmu, który z kolei jest gałęzią elektromagnetyzmu)
- ▶ Źródłem pola magnetycznego jest magnes trwały lub obwód z prądem.
- ▶ Każdy magnes ma dwa bieguny – umownie nazwane północnym i południowym. Magnes jest odpowiednikiem dipola elektrycznego.
- ▶ Nie ma monopoli magnetycznych!!!! Magnes po podzieleniu dalej ma DWA bieguny!
- ▶ Nie można zatem mówić o pełnej analogii pomiędzy polami elektrycznym i magnetycznym.
- ▶ Ale podobieństwa są – w szczególności będziemy omawiać linie pola (magnetycznego), oddziaływanie magnesów i oddziaływanie pola magnetycznego na ładunek (elektryczny).

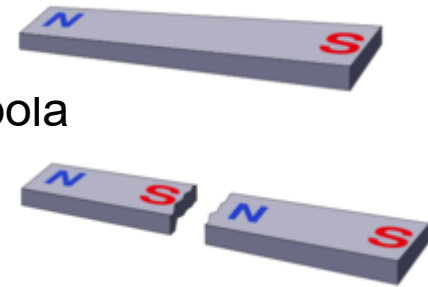

# Źródła pola magnetycznego

- ▶ Magnes wytwarza wokół siebie **wektorowe pole magnetyczne**.
- ▶ Źródłami pola magnetycznego są również elektromagnesy – cewki z drutu nawinięte na rdzeń żelazny, prąd elektryczny wytwarza pole.
- ▶ **Cząstki** budujące materię (elektrony, protony, neutrony) są **źródłami pola magnetycznego**. Wewnętrzne pole charakteryzuje cząstkę (jak masa lub ładunek elektryczny).
- ▶ Wypadkowe pole niektórych materiałów może być różne od zera – są to magnesy trwałe, np.  $Fe_3O_4$ .
- ▶ 1820 – H.Oersted wykazał, że poruszające się ładunki elektryczne są źródłami pola magnetycznego.
- ▶ Pole magnetyczne opisywane jest: wektorem natężenia pola  $\vec{H}$  oraz wektorem indukcji pola magnetycznego  $\vec{B}$ .



In bulk material the domains usually cancel, leaving the material unmagnetized.

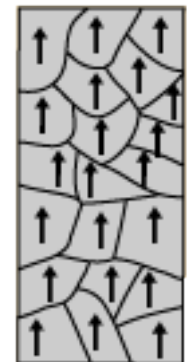

Externally applied magnetic field.

# Linie pola magnetycznego

- ▶ Pole magnetyczne ilustrowane jest za pomocą linii pola:

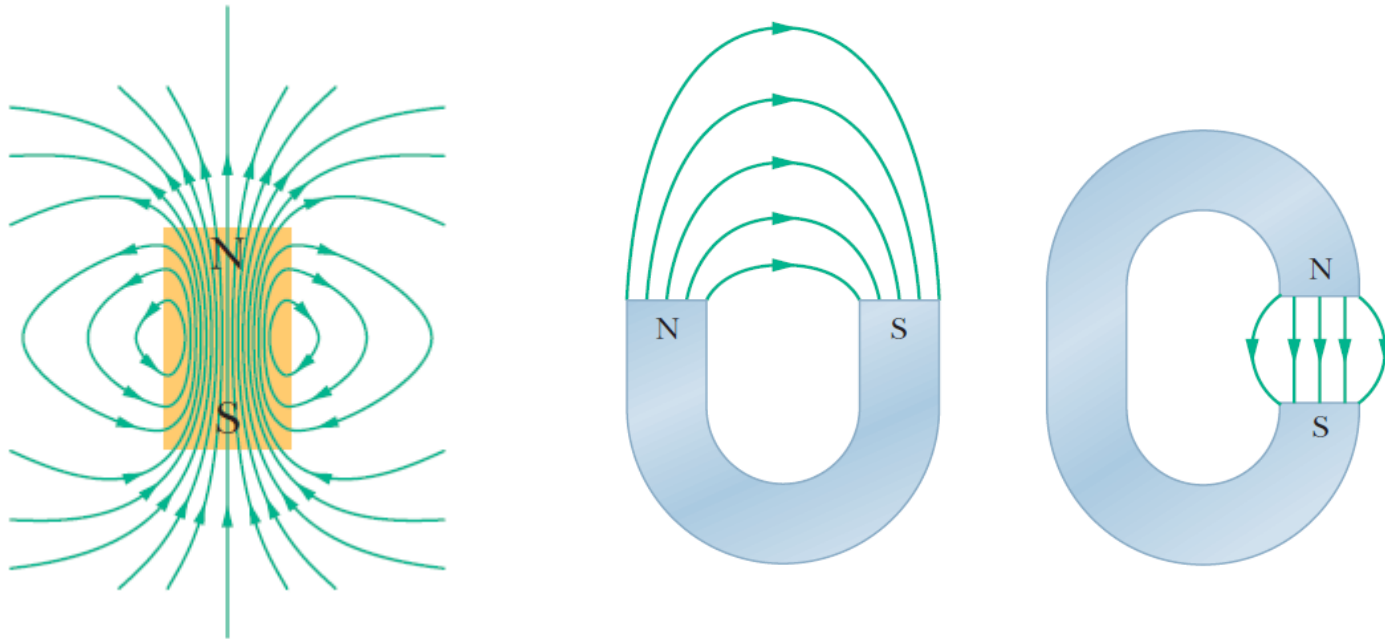

- ▶ Z obserwacji wynika, że bieguny jednoimienne się odpychają, różnoimienne się przyciągają.

# Indukcja magnetyczna

- ▶ Wartość wektora indukcji magnetycznej  $\vec{B}$  charakteryzuje siłę pola magnetycznego:

$$[B] = T = \frac{N}{C \frac{m}{s}} = \frac{N}{A m}$$

źródło	indukcja $B$ [T]
kosmos	$10^{-10}$
Ziemia	$10^{-4}$
magnes sztabkowy	0.01
elektromagnes	1.5
magnes nadprzewodzący	8
gwiazda neutronowa	$10^8$

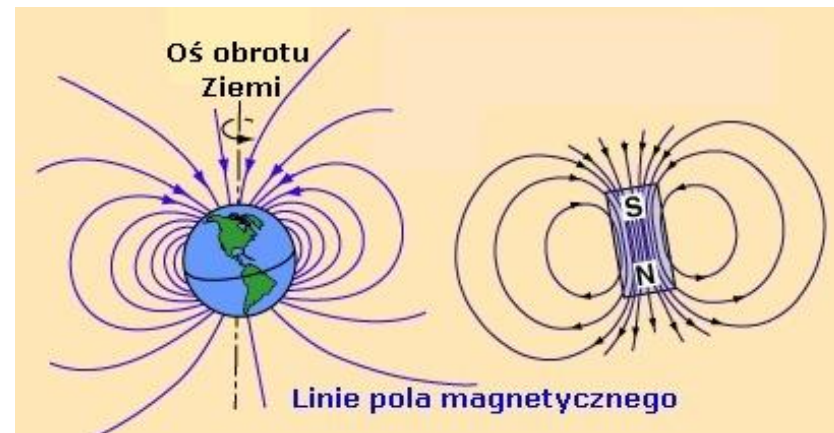

# Indukcja pola magnetycznego

- ▶ Pole elektryczne można było zbadać umieszczając w nim ładunek i znajdując siłę działającą na niego ze strony pola.
- ▶ Podobnie wyznaczymy pole magnetyczne – umieścimy w nim naładowaną cząstkę próbną i znajdziemy siłę.
- ▶ Okazuje się, że na poruszający się dodatni ładunek próbny w polu magnetycznym działa siła (Lorentza) określona jako:

$$\vec{F}_L = q \vec{v} \times \vec{B}$$

- ▶ Siła Lorentza jest prostopadła do wektorów  $\vec{v}$  oraz  $\vec{B}$ .

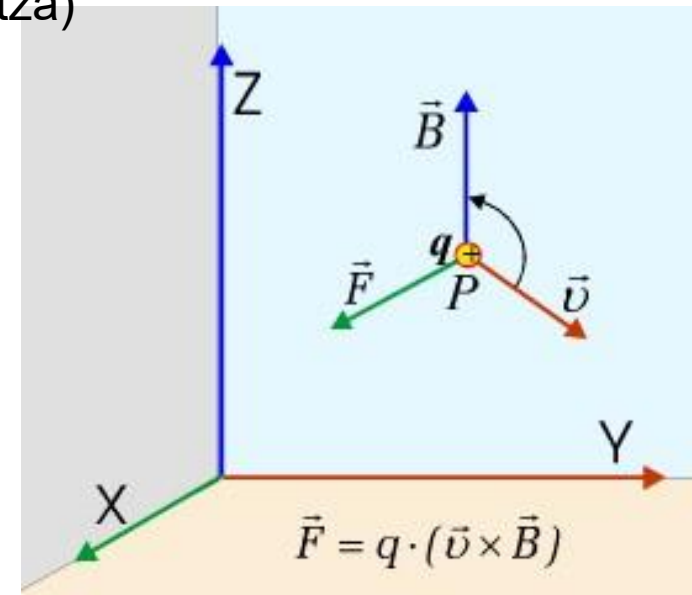

# Wyznaczanie siły Lorentza

- ▶ Trzy wektory  $\vec{F}_L, \vec{v}, \vec{B}$  tworzą trójkę wektorów prawoskrętnych.
- ▶ Zwrot wektora znajdziemy za pomocą reguły prawej dłoni (śruby prawoskrętnej):

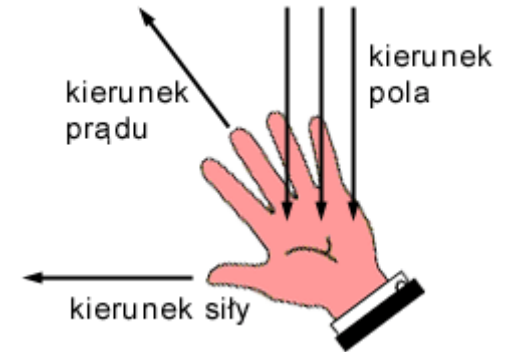
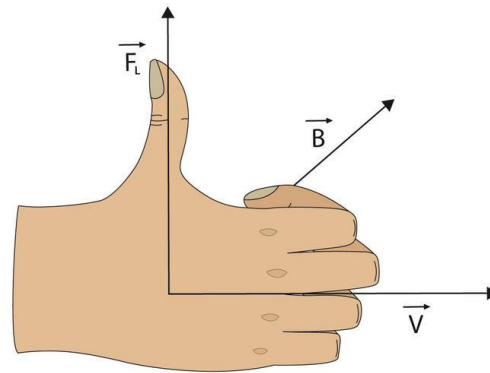
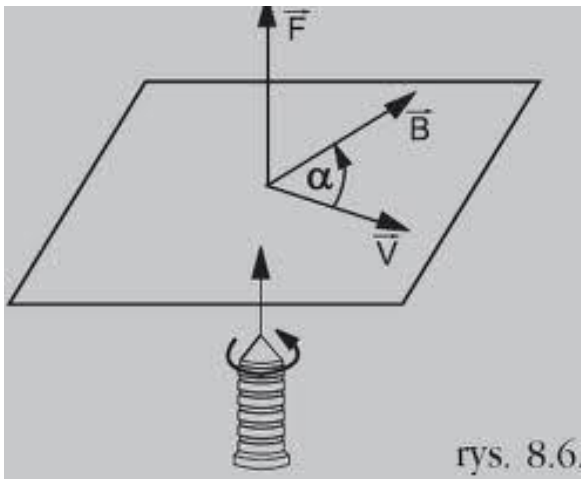

- ▶ Siła Lorentza nie ma składowej równoległej do prędkości  $\vec{v}$  – nie zmienia energii kinetycznej, może jedynie zmieniać kierunek prędkości.

# Ruch ładunku w polu magnetycznym

- ▶ Jeśli naładowana cząstka wpada w obszar pola magnetycznego prostopadle do wektora indukcji  $\vec{B}$ , to pod wpływem siły Lorentza porusza się po okręgu.

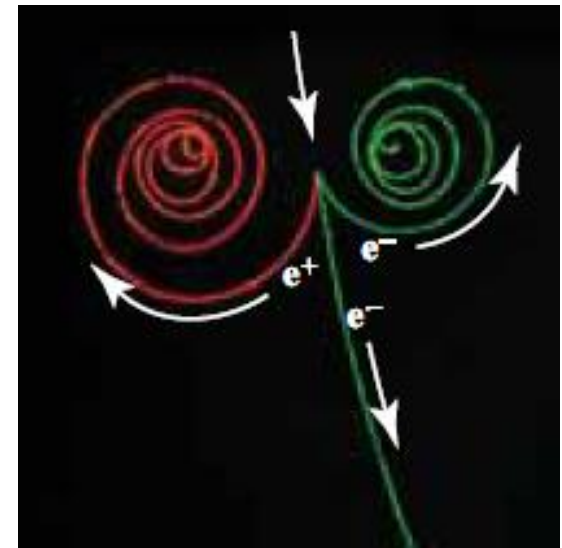
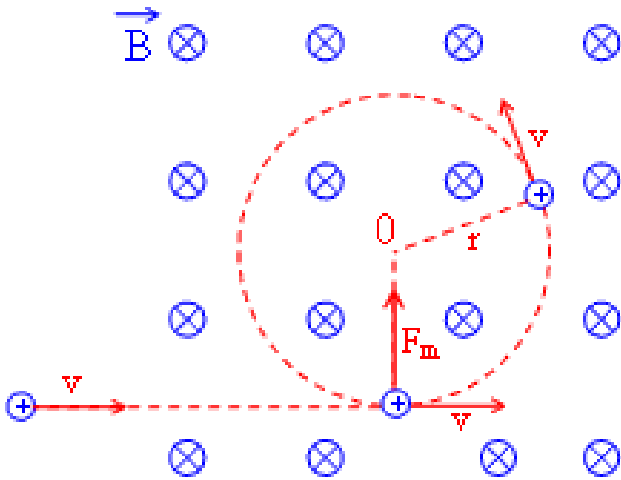

Siła Lorentza jest tutaj siłą dośrodkową:

$$F_L = F_d$$

$$qvB = \frac{mv^2}{R}$$

odkrycie pozytonu



# Ładunek w polu magnetycznym

- ▶ Jeśli ładunek wpada pod dowolnym kątem –porusza się po linii śrubowej
- ▶ Ruch ładunku w polu magnetycznym po okręgu lub torze śrubowym jest podstawą urządzeń służących np. do:
  - spektrometrów,
  - cyklotronów i synchrotronów,

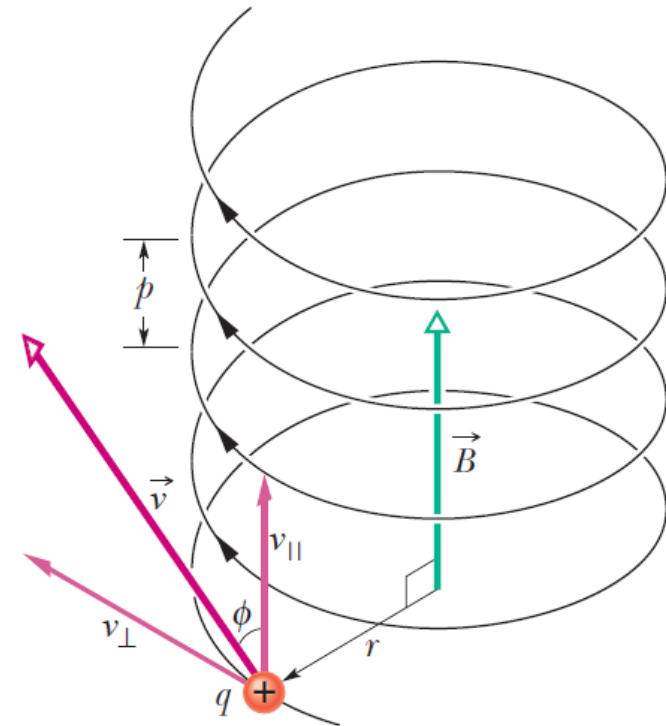
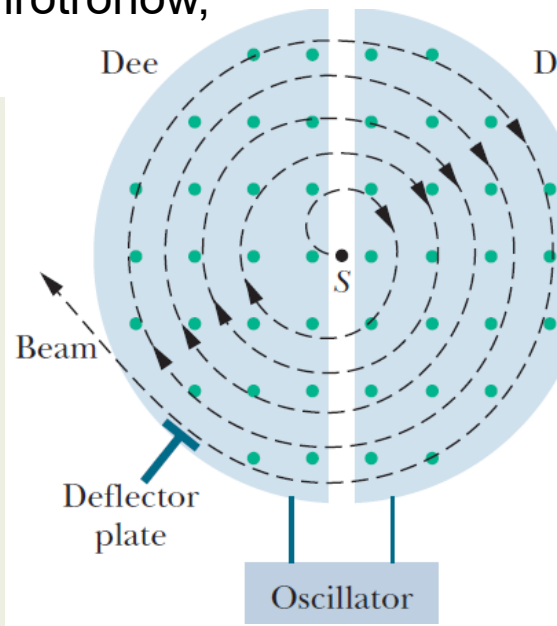
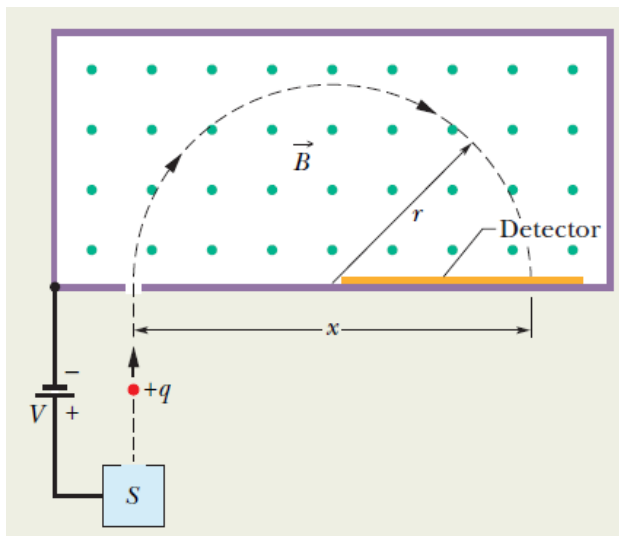

# Przewód z prądem w polu magnetycznym

- Pole magnetyczne wytwarza poprzeczną siłę, która działa na elektrony – działa ona również na przewodnik z prądem.

w czasie  $t$  przez przekrój  $x$ - $x$  przepływa ładunek  $q$

$$q = It = I \frac{L}{v_d}$$

stąd siła Lorentza działająca na przewodnik z prądem  $I$  o długości  $L$  w polu o indukcji  $B$ :

$$\vec{F}_L = I \vec{L} \times \vec{B}$$

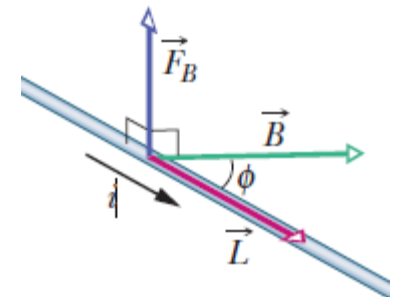
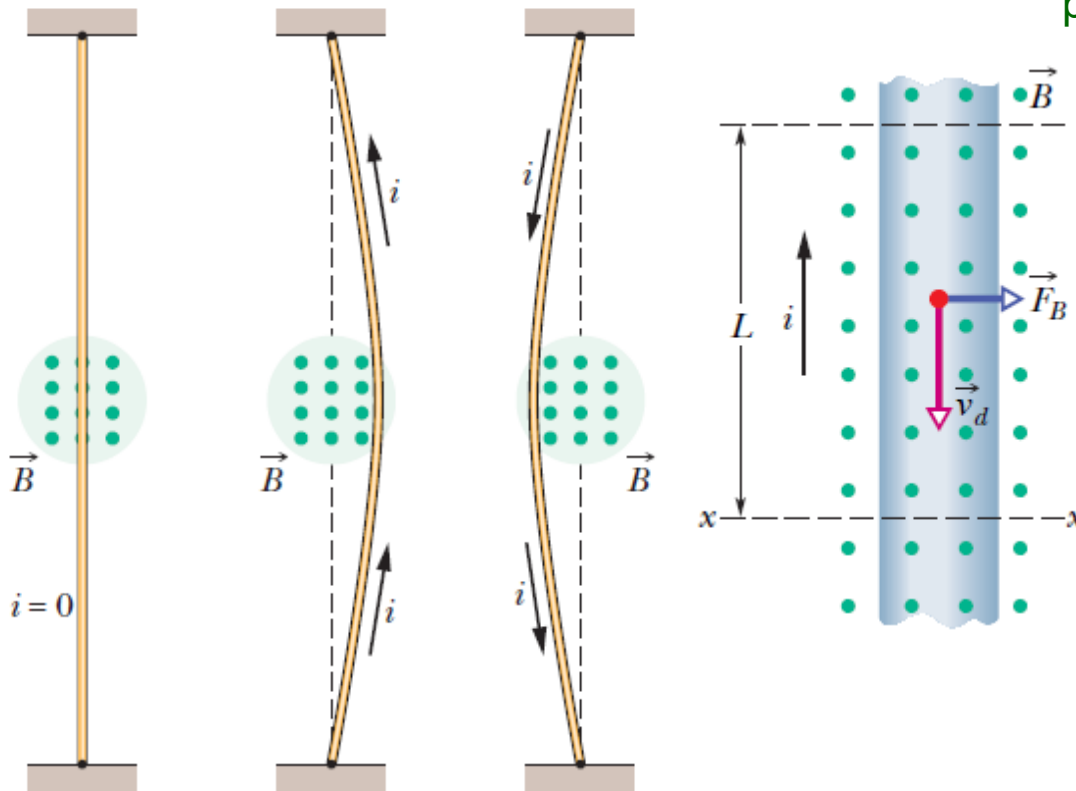

# Ramka z prądem w polu magnetycznym

- ▶ Modelem silnika elektrycznego jest ramka z prądem w polu magnetycznym.
- ▶ Pracę wykonują siły magnetyczne (Lorentza)

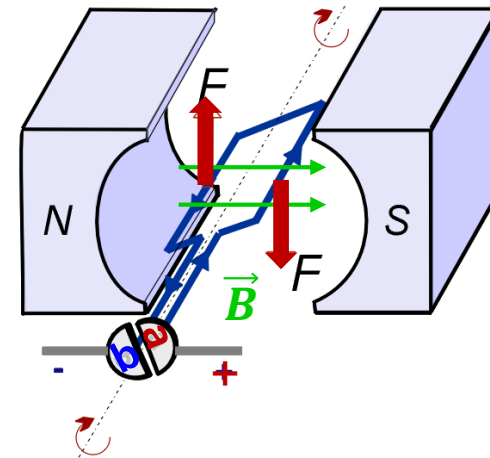
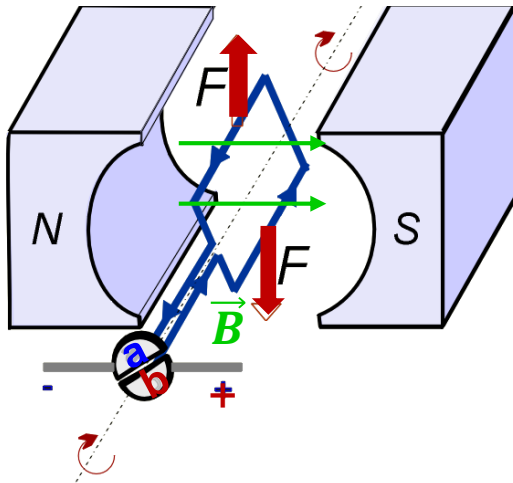

Siła Lorentza działa na boki ramki z prądem i powoduje jej obrót

po wykonaniu połowy obrotu....

komutator zmienia kierunek prądu i siły dalej obracają ramkę

# Moment działający na ramkę

- ▶ Na boki ramki działają siły Lorentza – momenty sił 2 i 4 się znoszą, a moment sił 1 i 3 powoduje obrót ramki

$$\vec{M} = \vec{M}_1 + \vec{M}_3 + \underbrace{\vec{M}_2 + \vec{M}_4}_{= 0}$$

$$M = 2 I a B \frac{b}{2} \sin \alpha$$

$$S = a b$$

jeśli zamiast ramki mamy cewkę o N zwojach:

$$M = N I S B \sin \alpha$$

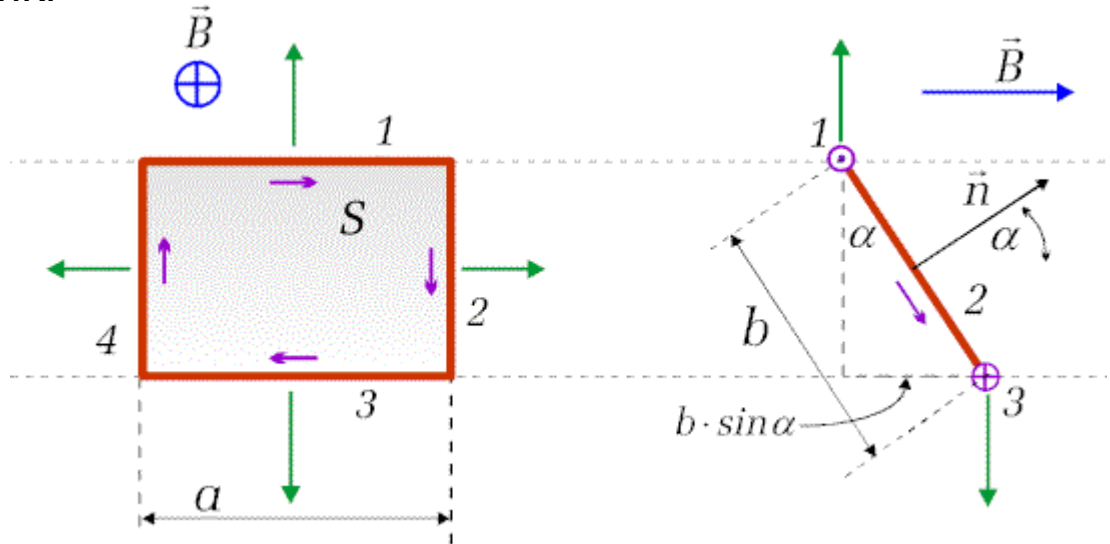

## Moment działający na ramkę

- ▶ Jeśli ruch zwoju opiszemy ruchem wektora normalnego  $\vec{n}$ , to określimy dipolowy moment magnetyczny zwoju:  $\vec{\mu} = IS \vec{n}$ .
- ▶ Moment obrotowy, jaki uzyskuje ramka od pola magnetycznego  $\vec{B}$ :

$$\vec{M} = \vec{\mu} \times \vec{B}$$

Pole obraca zwój tak, aby wektory  $\vec{\mu}$  i  $\vec{B}$  były zgodne

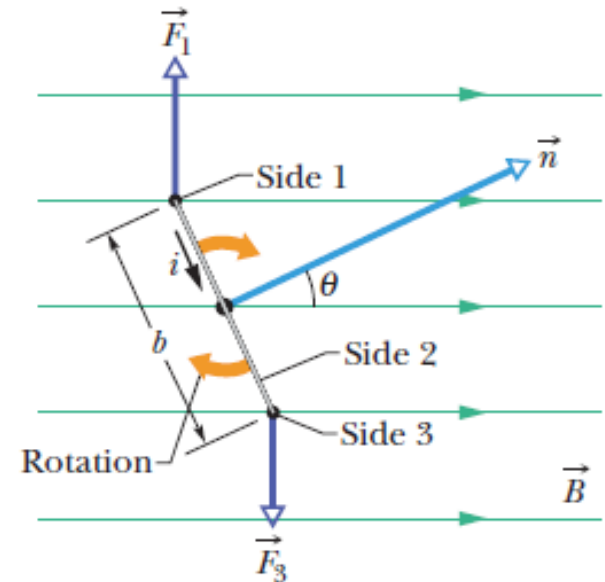

- ▶ W silniku elektrycznym kierunek prądu w cewce zmienia się w chwili, gdy kierunek wektora  $\vec{n}$  pokrywa się z kierunkiem indukcji magnetycznej  $\vec{B}$ .

# Pole magnetyczne - zastosowanie

- ▶ Przewodząca ramka w polu magnetycznym – moment skręcający

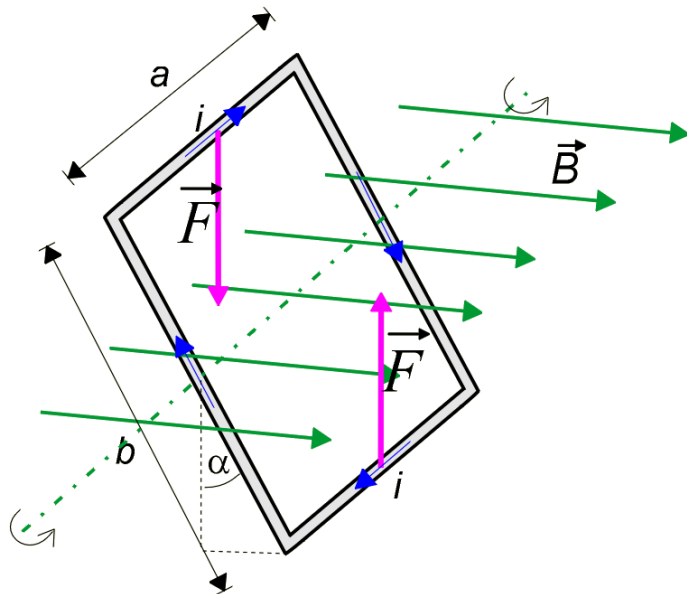

- ▶ Galwanometr, amperomierz, woltomierz

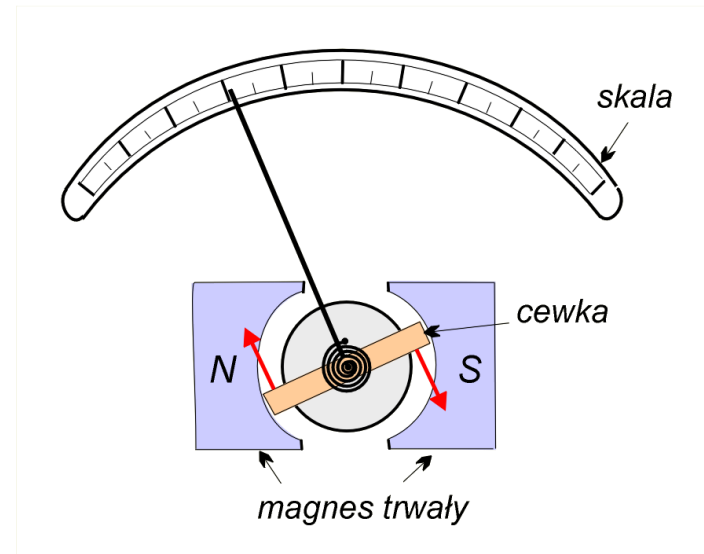

# Mierniki elektryczne

- ▶ Analogowe mierniki prądu i napięcia wykorzystują pomiar momentu siły magnetycznej działającej na sprężynę (cewkę) pochodzącej od pola magnetycznego

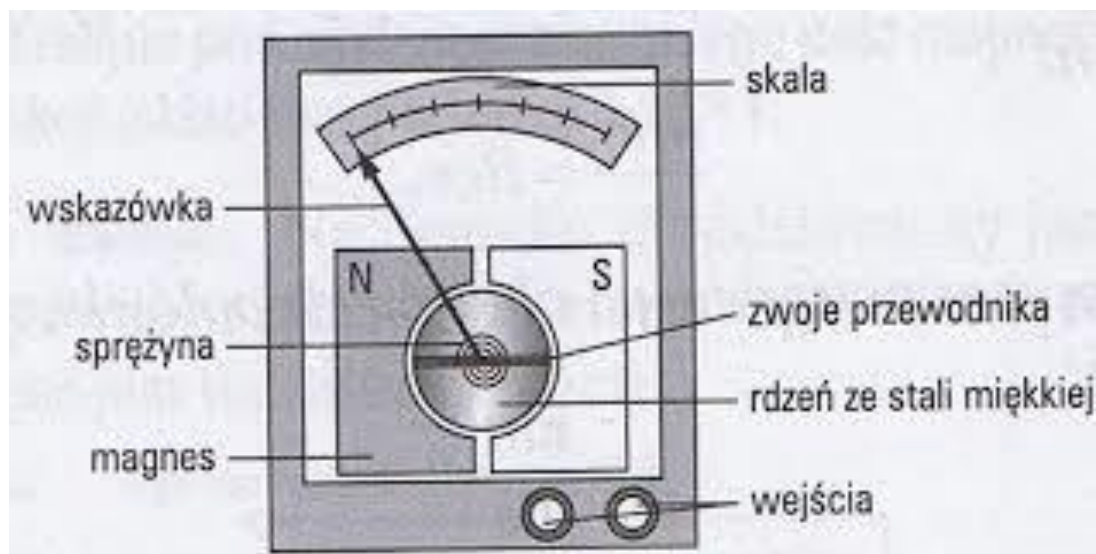

# Silniki elektryczne

- ▶ Pierwszy pracujący silnik elektryczny - 1837 w USA (Thomas Davenport) do napędu wiertarki i tokarki do drewna – 450 obr/min

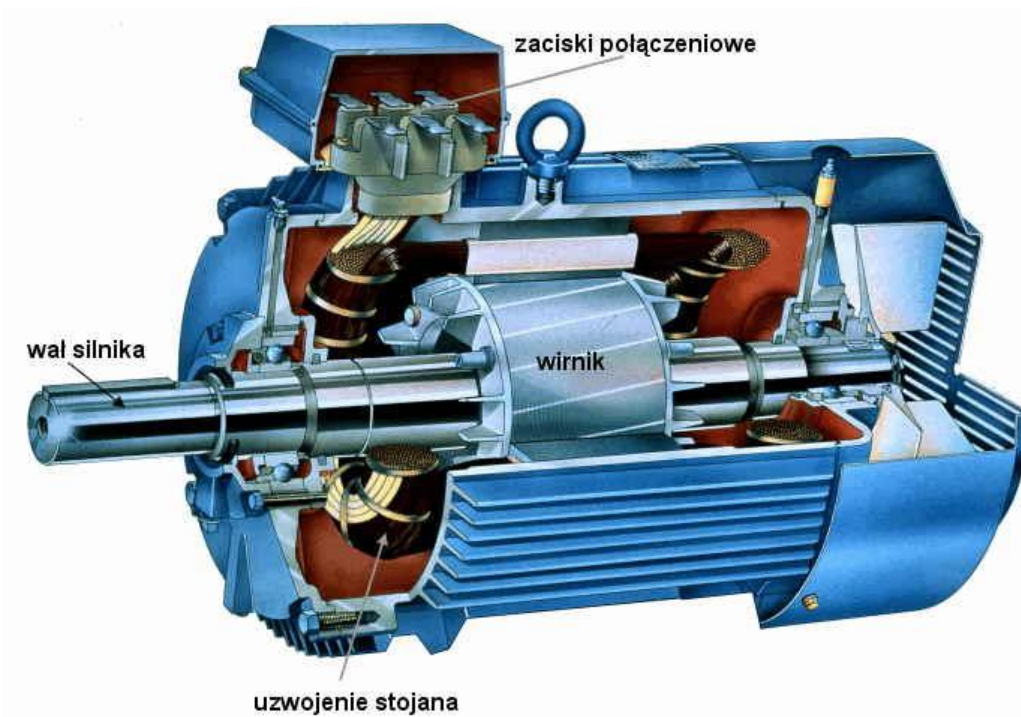

Silnik elektryczny jest to urządzenie zmieniające energię elektryczną na mechaniczną.



## Elektron – momenty magnetyczne (\*)

- ▶ Jeśli wyobrazimy sobie elektron jako wirującą kulkę o momencie pędu  $\vec{S}$  (co jest niestety sprzeczne ze zrozumieniem elektronu jako cząstki punktowej, bez wymiarów), to można mu przypisać **spinowy moment magnetyczny**  $\vec{\mu}_S$  :

$$\vec{\mu}_S = -\frac{e}{m} \vec{S}$$

- ▶ W zewnętrznym polu magnetycznym elektron ustawia się zgodnie z kierunkiem  $\vec{B}$  , ale jego spin  $\vec{S}$  ma przeciwny zwrot.
- ▶ Pamiętajmy, że elektrony wykonują ruch obrotowy w atomie. Zatem również ten ruch opisany jest **orbitalnym momentem magnetycznym** ....

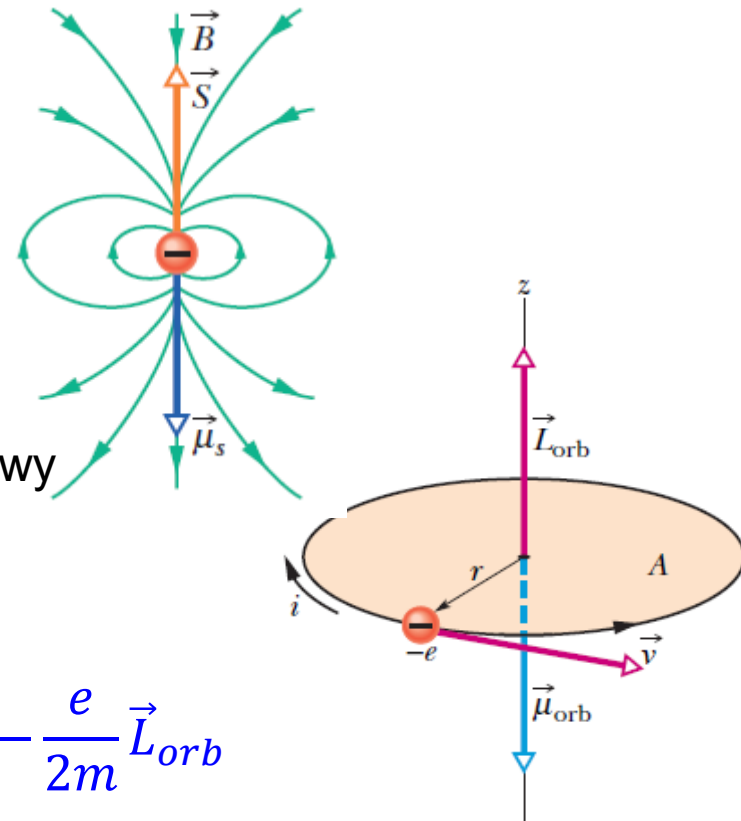

$$\vec{\mu}_{orb} = -\frac{e}{2m} \vec{L}_{orb}$$

# Własności magnetyczne materii

- ▶ Każdy elektron w atomie ma spinowy i orbitalny moment magnetyczny.

Wypadkowy moment magnetyczny materiału jest sumą momentów magnetycznych (orbitalnych i spinowych) elektronów oraz momentów magnetycznych poszczególnych atomów.

- ▶ Jeśli ta wypadkowa jest różna od zera, to taki materiał ma **własności magnetyczne**:
  - **diamagnetyzm** – słabe momenty magnetyczne są indukowane (w przeciwnym kierunku) w atomach, gdy zostaną one umieszczone w zewnętrznym polu magnetycznym, po usunięciu pola zewnętrznego – momenty magnetyczne znikają - bizmut, krzem, cynk, magnez, złoto, miedź
  - **paramagnetyzm** (pierwiastki ziem rzadkich – lantanowce, aktynowce, tlen, tlenek azotu, glin, platyna, potas, sód, magnez, wapń),
  - **ferromagnetyzm** (żelazo, kobalt, nikiel)

# Materia magnetyczne

## PARAMAGNETYZM

- ▶ Atomy mają momenty magnetyczne zorientowane chaotycznie, materiał nie wytwarza własnego pola.
- ▶ Przyłożone zewnętrzne pole magnetyczne częściowo porządkuje momenty (w kierunku pola), ale wewnętrzne pole znika po usunięciu pola zewnętrznego

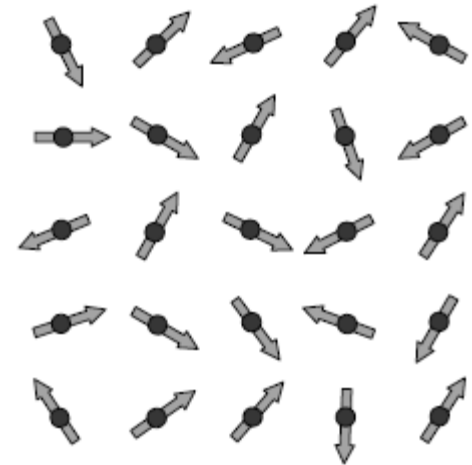

## FERROMAGNETYZM

- ▶ Momenty magnetyczne są trwale uporządkowane, powstają obszary (domeny) o dużym momencie magnetycznym.
- ▶ Zewnętrzne pole magnetyczne ustawia pola domen – powstaje wypadkowe bardzo duże pole, które częściowo się utrzymuje po usunięciu pola zewnętrznego

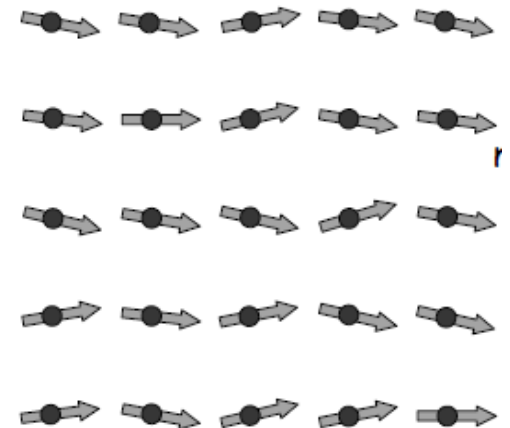

# Ferromagnetyzm

- ▶ Namagnesowanie ferromagnetów- poniżej temperatury krytycznej (Curie)  $T_C$ :

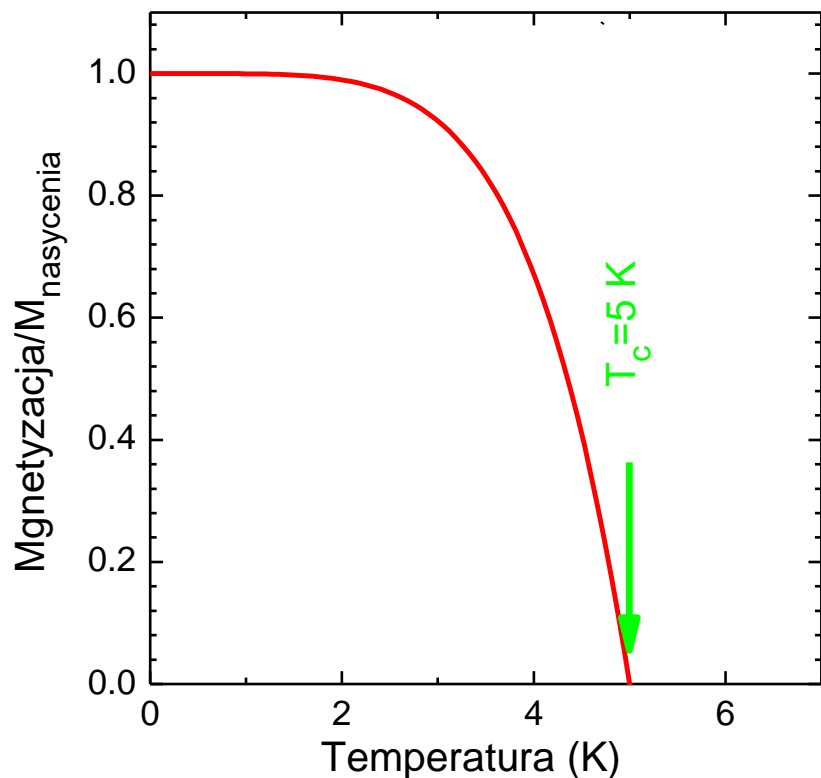

Temperatura Curie:

Fe	770 C
Co	1331 C
Ni	358 C
$\text{Fe}_3\text{O}_4$	585 C
stopy	900 C

# Magnesowanie ferromagnetyków – pętla histerezy

- ▶ Zewnętrzne pole magnetyczne powoduje ustawienie momentów magnetycznych

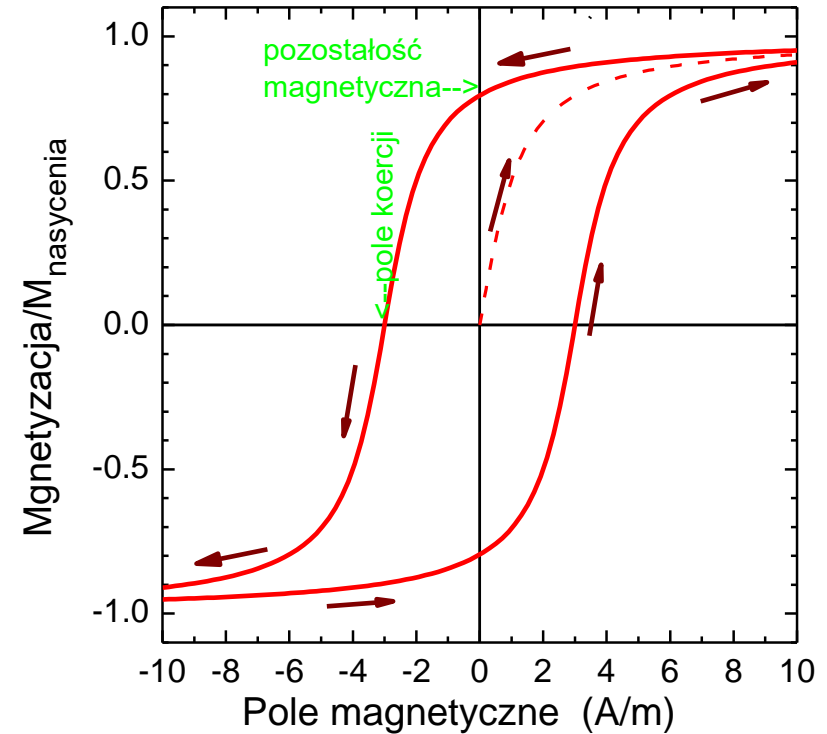
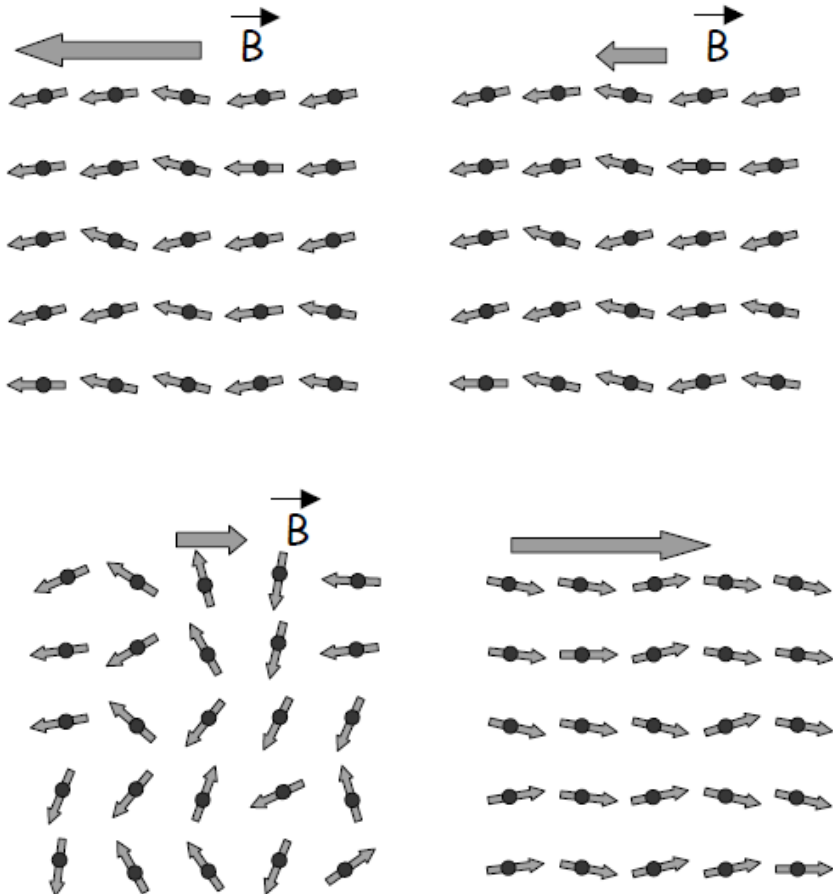

## Podsumowanie

---

- ▶ Pole magnetyczne – źródła.
- ▶ Siła Lorentza.
- ▶ Oddziaływanie ramki z prądem z polem magnetycznym.
- ▶ Model silnika elektrycznego.
- ▶ Własności magnetyczne materii.
- ▶ Magnesowanie, pętla histerezy

## Pokazy doświadczeń

- ▶ Linie pola magnetycznego- magnes, elektromagnes, cewka.
- ▶ Siła Lorentza – zależność od kierunku prądu.
- ▶ Ramka w polu magnetycznym.
- ▶ Własności magnetyczne materiałów